

Mastertech
7070

型式名 7070-1F

クローラクレーン

最大定格総荷重70t×4.0m

▶主要諸元	1
▶フック巻上限界	1
▶フロントアタッチメント装備品	1
クローラクレーン	
▶全体図	2
▶ブーム構成	3
▶ジブ構成	4
▶作動範囲図	5
▶定格総荷重	6
▶主ブーム定格総荷重表	7
▶補助シーブ定格総荷重表	8, 9
▶ジブ定格総荷重表	10, 11
ラフティングタワー	
▶全体図	12
▶タワー構成	13
▶タワージブ構成	13
▶定格総荷重	14
▶タワー長さ21.3m	14
▶タワー長さ24.4m	15
▶タワー長さ27.4m	16
▶タワー長さ30.5m	17
▶タワー長さ33.5m	18
▶タワー長さ36.6m	19
▶タワー長さ39.6m	20
▶タワー長さ42.7m	21
アタッチメント	
▶クラムセル	22
▶パイプロ	22

▶主要諸元 (型式：7070-1F)

項目	仕様	クローラクレーン	ラフティングタワー
		最大つり上げ能力	t×m
ブーム(タワー)長さ	m	9.1~54.9	21.3~42.7
ジブ(タワージブ)長さ	m	6.1~18.3	18.3~30.5
最大ブーム(タワー)+ジブ(タワージブ)長さ	m	45.7+12.2	42.7+30.5
		42.7+18.3	
ロープ速度	主巻	巻上・巻下 m/min	*120~3
	補巻	巻上・巻下 m/min	*120~3
	タワージブ起伏	巻上・巻下 m/min	-
	サード(オプション)	巻上・巻下 m/min	*120~3
	ブーム(タワー)起伏	巻上・巻下 m/min	*70~2
旋回速度	min ⁻¹ {rpm}	4.0 {4.0}	
走行速度	km/h	*1.9 / 1.2	
作業時質量(基本姿勢)	t	72.3	76.8
接地圧(基本姿勢)	kPa{kgf/cm ² }	81 {0.82}	86 {0.87}
登坂能力(tan)	%(度)	40(21.8)	-
定格ラインプル	kN{tf}	68.6 {7.0}	-
エンジン	名称	日野J08E	
	定格出力	kW/min ⁻¹ 159/2,000	
ワイヤロープ	主巻	mm	22
	補巻(タワージブ)	mm	22
	サード	mm	22
	ブーム(タワー)	mm	16

サードドラムはオプションです。

各ロープ速度はドラム1層目での値です。

*印の速度は軽負荷の時の値であり、負荷により速度の変動があります。

単位は国際単位系のS I単位で、{ }内は従来表示です。

▶フック巻上限界 (単位: mm)

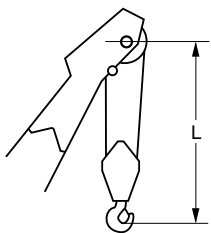

使用フック	L
70 tフック	3,860
32 tフック	3,680
19 tフック	3,600

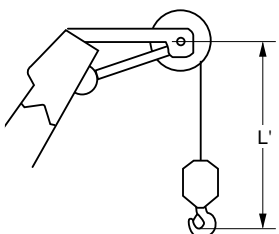

使用フック	L'
7tボールフック	2,970

▶フロントアタッチメント装備品 (クローラクレーン/ラフティングタワー)

装 備 品	クローラクレーン	ラフティングタワー
3.9m上部ブーム		-
タワーキャップ	-	
5.2m下部ブーム(共用)		
3.0m中間ブーム(共用)		
6.1m中間ブーム(ケーブルローラ付・共用)		
9.1m中間ブーム(ケーブルローラ付・共用)		
9.1mタワー専用中間ブーム	兼用可	
3.0m上部ジブ		-
3.0m下部ジブ		-
6.1m中間ジブ		-
4.6m上部タワージブ	-	
4.6m下部タワージブ	-	
3.0m中間タワージブ	-	
6.1m中間タワージブ	-	
70tフック(5枚シーブ)		-
32tフック(2枚シーブ)		-
19tフック(1枚シーブ)		-
7tボールフック		-
補助シーブ		-
主巻ワイヤロープ(22×215m)		-
補巻ワイヤロープ(22×125m)		-
ブーム起伏ワイヤロープ(16×150m)		-
タワー主巻ワイヤロープ(22×225m)	-	
タワージブ起伏ワイヤロープ(22×120m)	-	
タワーブーム起伏ワイヤロープ(16×170m)	-	
タワー上部ジブ先端ウエイト(420kg)*1	-	
自立用敷板	-	
下部ブームサイドステップ		-
中間ブームサイドステップ		-
風速計		
警報付風速計	-	
ブーム背面足場(鉄製またはアルミ製)		
ブーム上面脱着式手摺(スタンションバー)		
ブーム看板(上部ブーム用、中間ブーム用)		
上部スプレッド自動格納装置		-
上部ブーム腹面保護材		-
リフマグ・クラムセル専用ガイケーブル		-

印は標準仕様、 印はオプション設定を示します。

*1 タワージブ長さ18.3mにて19tフックを使用する場合とタワージブ長さ21.3mにて7tボールフックを使用する場合は、タワー上部ジブ先端ウエイト(420kg)を取り付けて下さい。

クローラクレーン

▶全体図(単位:mm)

縮尺: 約 1/100

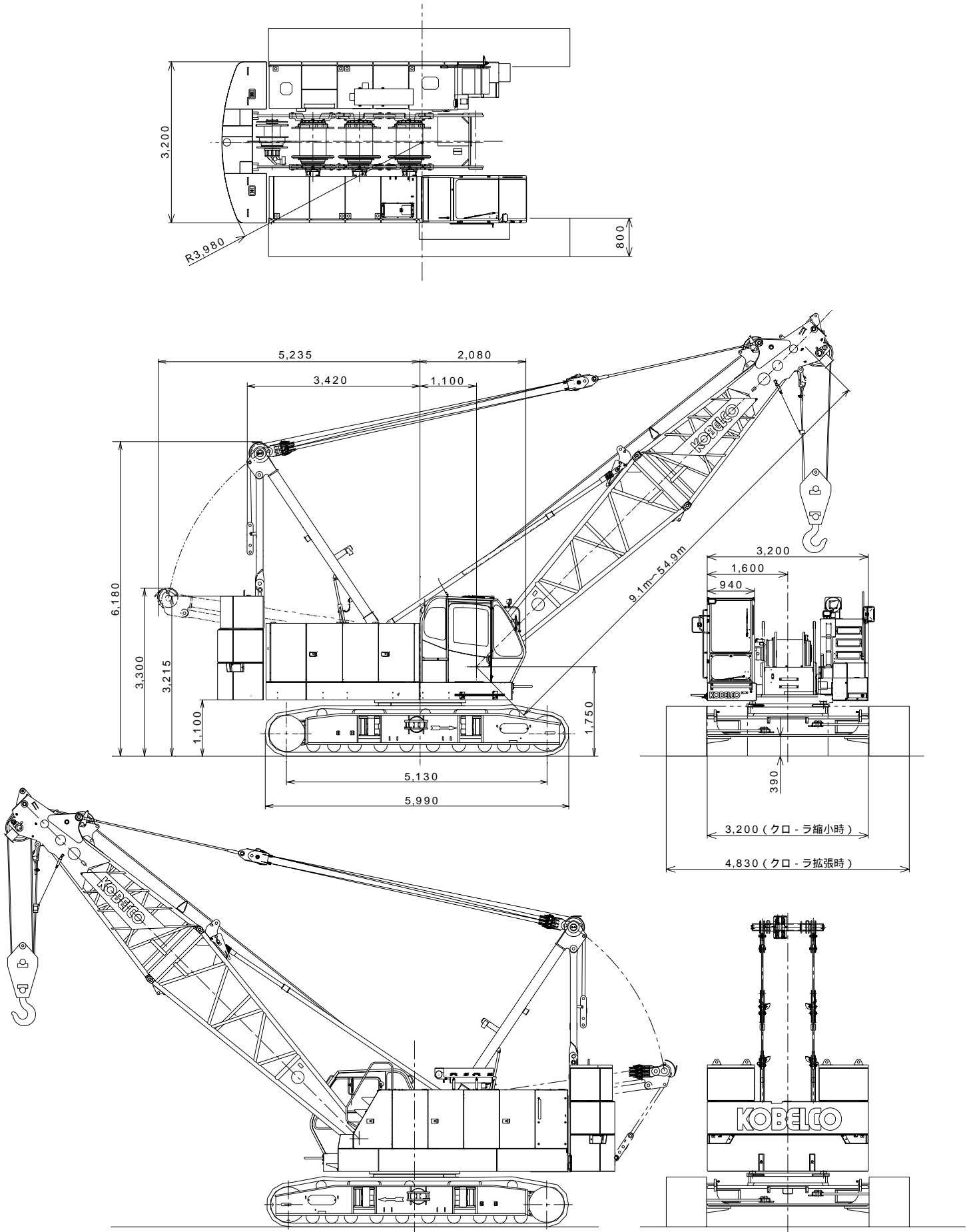

▶ブーム構成

- 下記の場合は6.1mまたは9.1mラグ付中間ブームが1本必要です。
 - 1) ジブ付の場合
 - 2) 39.6m以上のブームで補助クレーンを使用せずに組立てる場合。
- △ 印は、ラグ付中間ブームでジブ使用時のガイドライン取付位置を示します。
- ○ 印は、これより短いブームの組立可能な構成を示します。
- 使用するガイドラインの径は 30mmです。

中間ブームの種類		
記号	ブーム長さ	仕様
3.0	3.0m	ラグ無
6.1	6.1m	ラグ無
9.1	9.1m	ラグ無
6.1A	6.1m	ラグ付
9.1A	9.1m	ラグ付

ブーム長さ m (ft.)	ブーム構成	
	(3.0m+6.1m+9.1m) 中間ブーム構成	(3.0m+6.1m) 中間ブーム構成
9.1 (30)		
12.2 (40)		
15.2 (50)		
18.3 (60)		
21.3 (70)		
24.4 (80)		
27.4 (90)		
30.5 (100)		
33.5 (110)		
36.6 (120)		

ブーム長さ m (ft.)	ブーム構成	
	(3.0m+6.1m+9.1m)中間ブーム構成	(3.0m+6.1m)中間ブーム構成
39.6 (130)		
42.7 (140)		
45.7 (150)		
48.8 (160)		
51.8 (170)		
54.9 (180)		

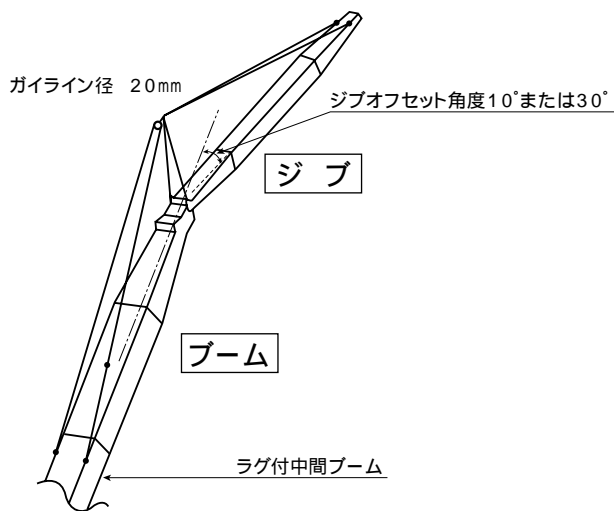

ジブ構成

- ジブを装着できる主ブームの長さは、30.5m(100)～45.7m(150)です。
- ジブを装着する場合には6.1mまたは9.1mラグ付き中間ブームが1本必要です。

ジブ長さ m(ft.)	ジブ構成
6.1 (20)	
12.2 (40)	
18.3 (60)	

▶作動範囲図

■主ブーム

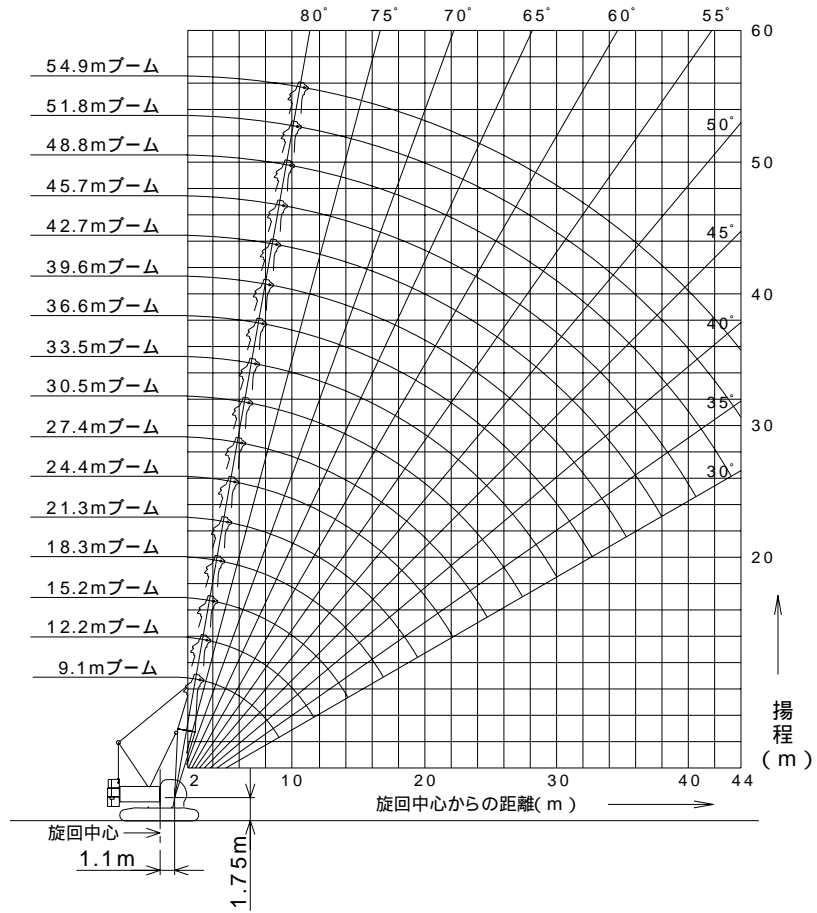

■ジブ装着 (オフセット角度10° / 30°)

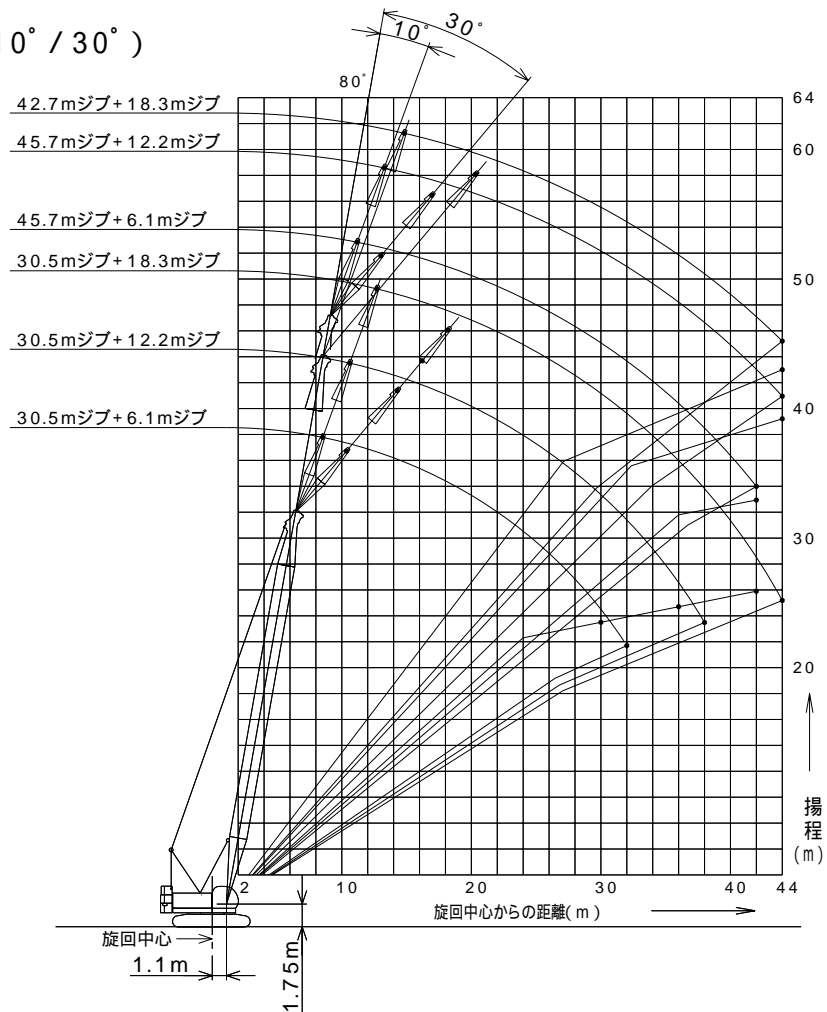

▶ 定格総荷重

- 定格総荷重とは、水平堅土上における転倒荷重の78%以内で、フックブロック、玉掛用ワイヤロープ等のつり具の質量を含んだ値です。
- 作業半径とはクレーン旋回中心よりつり上荷重の重心までの水平距離を意味します。
- 実際につり上げ得る荷重は定格総荷重から（フック + 玉掛用ワイヤロープ等のつり具）の質量を差し引いた値になります。
- 定格総荷重をつる場合にも風の影響、地盤の状態、作業速度その他安全作業に有害な状況がある時はオペレータは荷重の軽減、作業速度を遅くするなど状況に応じた判断をする責任があります。
- 表中の空欄の個所では作業を行うことができません。
- クレーン作業中には必ずクローラを規定位置まで張り出し、ガントリを最高位置に立ててください。
- すべてのブーム（ジブ）長さにおける中間ブーム（ジブ）の構成は取扱説明書の指示を厳守してください。
- 主ブームにジブまたは補助シーブを取り付けたままで主フックを使用する場合の定格総荷重は、主ブーム定格総荷重から、ジブの長さおよび補助シーブに応じて次の値（ジブまたは補助シーブ用フックの質量を含む）を差し引いてください。ただし最小定格総荷重は1.1tとします。
- 補助シーブを装着できる主ブーム長さは、9.1m（30）～51.8m（170）です。
- ジブを装着できる主ブーム長さは、30.5m（100）～45.7m（150）です。
- ジブを装着する場合、あるいは39.6m以上の主ブーム長さで自己機組立する場合は、ラグ付中間ブーム（6.1mまたは9.1m）を必要とします。
- ブームの自立は、原則としてクローラ前方で行ってください。

△ 操作ミスなどによるつり荷の落下を防ぐため、クレーン作業では自由降下（フリーフォール）作業は行わないでください。

ジブ長さ m(ft.)	6.1(20)	12.2(40)	18.3(60)	補助シーブ
差し引く値 t	1.1	1.6	2.1	0.5

実際につり上げる得る荷重は、主ブームの定格総荷重からさらに〔主フック + 玉掛け用ワイヤロープ等のつり具〕の質量を差し引いた値になります。

● 巻上げロープ巻掛本数に対する最大巻上荷重とフックの質量

フック 呼称	巻上許容最大荷重 (t)										フック 質量
	1本掛	2本掛	3本掛	4本掛	5本掛	6本掛	7本掛	8本掛	9本掛	10本掛	
70t	-	-	21.0	28.0	35.0	42.0	49.0	56.0	63.0	70.0	0.80t
32t	-	-	21.0	28.0	32.0	-	-	-	-	-	0.50t
19t	-	14.0	19.0	-	-	-	-	-	-	-	0.40t
7t ボールフック	7.0	-	-	-	-	-	-	-	-	-	0.16t

主ブーム定格総荷重表

(単位:t)

ブーム長さ 作業 半径(m)	9.1	12.2	15.2	18.3	21.3	24.4	27.4	30.5	33.5	36.6	39.6	42.7	45.7	48.8	51.8	54.9
3.2	70.0/3.2m	70.0/3.6m														
4.0	70.0	70.0	66.9/4.2m	59.9/4.7m												
5.0	56.7	56.6	56.4	56.4	53.9/5.2m	48.0/5.7m										
6.0	45.2	45.0	44.9	44.8	44.7	44.7	41.7/6.3m	35.0/6.8m								
7.0	35.8	35.7	35.5	35.4	35.3	35.3	35.2	35.0	32.7/7.3m	28.0/7.9m						
8.0	29.6	29.4	29.3	29.2	29.1	29.0	29.0	28.9	28.8	28.0	26.8/8.4m					
9.0	23.1	25.0	24.9	24.8	24.7	24.6	24.5	24.4	24.3	24.3	24.2	21.0	21.0/9.5m			
10.0	21.8/9.2m	21.6	21.6	21.5	21.3	21.3	21.2	21.1	21.0	21.0	20.8	20.8	20.7	19.4	17.3/10.5m	14.0/11.0m
12.0		17.3/11.8m	16.9	16.8	16.7	16.6	16.5	16.4	16.3	16.2	16.1	16.1	16.0	15.8	15.8	14.0
14.0			13.8	13.7	13.6	13.5	13.4	13.3	13.2	13.1	13.0	12.9	12.8	12.6	12.5	12.3
16.0			13.2/14.5m	11.5	11.3	11.2	11.2	11.0	10.9	10.8	10.7	10.7	10.6	10.4	10.4	10.1
18.0				10.6/17.1m	9.7	9.6	9.5	9.3	9.2	9.2	9.0	9.0	8.9	8.8	8.7	8.5
20.0					8.5/19.8m	8.4	8.2	8.1	7.9	7.9	7.8	7.7	7.6	7.5	7.3	7.1
22.0						7.4	7.2	7.1	6.9	6.9	6.7	6.7	6.5	6.4	6.3	6.2
24.0						7.2/22.4m	6.4	6.2	6.1	6.0	5.9	5.8	5.7	5.5	5.4	5.3
26.0							6.0/25.0m	5.5	5.4	5.3	5.2	5.1	5.0	4.8	4.7	4.6
28.0								5.0/27.7m	4.7	4.7	4.6	4.5	4.4	4.2	4.1	4.0
30.0									4.3	4.2	4.1	4.0	3.8	3.7	3.6	3.5
32.0									4.2/30.3m	3.7	3.6	3.5	3.4	3.2	3.1	3.0
34.0										3.5/32.9m	3.2	3.1	3.0	2.8	2.6	2.5
36.0											3.0/35.6m	2.8	2.6	2.4	2.3	2.2
38.0												2.5	2.3	2.1	1.9	1.8
40.0													2.0	1.8	1.6	1.5
42.0													1.9/40.9m	1.5	1.3	1.2
44.0														1.3/43.5m	1.2	1.1
ロープ掛数	10	10	10	9	8	7	6	5	5	4	4	3	3	3	3	2

表中の太線で囲まれた部分は、ブーム等の強度によって定められた値です。

▶補助シーブ定格総荷重表(主ブームに70tフック装着)

(単位:t)

ブーム長さ 作業 半径(m)	9.1	12.2	15.2	18.3	21.3	24.4	27.4	30.5	33.5	36.6	39.6	42.7	45.7	48.8	51.8
3.0	7.0/3.8m														
4.0	7.0	7.0/4.3m	7.0/4.9m												
5.0	7.0	7.0	7.0	7.0/5.4m	7.0/5.9m										
6.0	7.0	7.0	7.0	7.0	7.0	7.0/6.4m									
7.0	7.0	7.0	7.0	7.0	7.0	7.0	7.0	7.0/7.5m							
8.0	7.0	7.0	7.0	7.0	7.0	7.0	7.0	7.0	7.0	7.0/8.6m					
9.0	7.0	7.0	7.0	7.0	7.0	7.0	7.0	7.0	7.0	7.0	7.0/9.1m	7.0/9.6m			
10.0	7.0/9.2m	7.0	7.0	7.0	7.0	7.0	7.0	7.0	7.0	7.0	7.0	7.0	7.0/10.1m	7.0/10.7m	7.0/11.2m
12.0		7.0/11.8m	7.0	7.0	7.0	7.0	7.0	7.0	7.0	7.0	7.0	7.0	7.0	7.0	7.0
14.0			7.0	7.0	7.0	7.0	7.0	7.0	7.0	7.0	7.0	7.0	7.0	7.0	7.0
16.0			7.0/14.5m	7.0	7.0	7.0	7.0	7.0	7.0	7.0	7.0	7.0	7.0	7.0	7.0
18.0				7.0/17.1m	7.0	7.0	7.0	7.0	7.0	7.0	7.0	7.0	7.0	7.0	7.0
20.0					7.0/19.8m	7.0	7.0	7.0	6.8	6.8	6.7	6.6	6.5	6.4	6.2
22.0						6.3	6.1	6.0	5.8	5.8	5.6	5.6	5.4	5.3	5.2
24.0						6.1/22.4m	5.3	5.1	5.0	4.9	4.8	4.7	4.6	4.4	4.3
26.0							4.9/25.0m	4.4	4.3	4.2	4.1	4.0	3.9	3.7	3.6
28.0								3.9/27.7m	3.6	3.6	3.5	3.4	3.3	3.1	3.0
30.0									3.2	3.1	3.0	2.9	2.7	2.6	2.5
32.0									3.1/30.3m	2.6	2.5	2.4	2.3	2.1	2.0
34.0										2.4/32.9m	2.1	2.0	1.9	1.7	1.5
36.0											1.9/35.6m	1.7	1.5	1.3	1.2
38.0												1.4	1.2		

表中の太線で囲まれた部分は、ブーム等の強度によって定められた値です。

▶補助シーブ定格総荷重表(主ブームに32tフック装着)

(単位:t)

ブーム長さ 作業 半径(m)	9.1	12.2	15.2	18.3	21.3	24.4	27.4	30.5	33.5	36.6	39.6	42.7	45.7	48.8	51.8
3.0	7.0/3.8m														
4.0	7.0	7.0/4.3m	7.0/4.9m												
5.0	7.0	7.0	7.0	7.0/5.4m	7.0/5.9m										
6.0	7.0	7.0	7.0	7.0	7.0	7.0/6.4m									
7.0	7.0	7.0	7.0	7.0	7.0	7.0	7.0	7.0/7.5m							
8.0	7.0	7.0	7.0	7.0	7.0	7.0	7.0	7.0	7.0	7.0/8.6m					
9.0	7.0	7.0	7.0	7.0	7.0	7.0	7.0	7.0	7.0	7.0	7.0/9.1m	7.0/9.6m			
10.0	7.0/9.2m	7.0	7.0	7.0	7.0	7.0	7.0	7.0	7.0	7.0	7.0	7.0	7.0/10.1m	7.0/10.7m	7.0/11.2m
12.0		7.0/11.8m	7.0	7.0	7.0	7.0	7.0	7.0	7.0	7.0	7.0	7.0	7.0	7.0	7.0
14.0			7.0	7.0	7.0	7.0	7.0	7.0	7.0	7.0	7.0	7.0	7.0	7.0	7.0
16.0			7.0/14.5m	7.0	7.0	7.0	7.0	7.0	7.0	7.0	7.0	7.0	7.0	7.0	7.0
18.0				7.0/17.1m	7.0	7.0	7.0	7.0	7.0	7.0	7.0	7.0	7.0	7.0	7.0
20.0					7.0/19.8m	7.0	7.0	7.0	7.0	7.0	7.0	6.9	6.8	6.7	6.5
22.0						6.6	6.4	6.3	6.1	6.1	5.9	5.9	5.7	5.6	5.5
24.0						6.1/22.4m	5.6	5.4	5.3	5.2	5.1	5.0	4.9	4.7	4.6
26.0							5.2/25.0m	4.7	4.6	4.5	4.4	4.3	4.2	4.0	3.9
28.0								4.2/27.7m	3.9	3.9	3.8	3.7	3.6	3.4	3.3
30.0									3.5	3.4	3.3	3.2	3.0	2.9	2.8
32.0									3.4/30.3m	2.9	2.8	2.7	2.6	2.4	2.3
34.0										2.7/32.9m	2.4	2.3	2.2	2.0	1.8
36.0											2.2/35.6m	2.0	1.8	1.6	1.5
38.0												1.7	1.5	1.3	1.1
40.0													1.2		
42.0													1.1/40.9m		

表中の太線で囲まれた部分は、ブーム等の強度によって定められた値です。

▶補助シーブ定格総荷重表(主ブームに19tフック装着)

(単位:t)

ブーム長さ 作業 半径(m)	9.1	12.2	15.2	18.3	21.3	24.4	27.4	30.5	33.5	36.6	39.6	42.7	45.7	48.8	51.8
3.0	7.0/3.8m														
4.0	7.0	7.0/4.3m	7.0/4.9m												
5.0	7.0	7.0	7.0	7.0/5.4m	7.0/5.9m										
6.0	7.0	7.0	7.0	7.0	7.0	7.0/6.4m									
7.0	7.0	7.0	7.0	7.0	7.0	7.0	7.0	7.0/7.5m							
8.0	7.0	7.0	7.0	7.0	7.0	7.0	7.0	7.0	7.0	7.0/8.6m					
9.0	7.0	7.0	7.0	7.0	7.0	7.0	7.0	7.0	7.0	7.0	7.0/9.1m	7.0/9.6m			
10.0	7.0/9.2m	7.0	7.0	7.0	7.0	7.0	7.0	7.0	7.0	7.0	7.0	7.0	7.0/10.1m	7.0/10.7m	7.0/11.2m
12.0		7.0/11.8m	7.0	7.0	7.0	7.0	7.0	7.0	7.0	7.0	7.0	7.0	7.0	7.0	7.0
14.0			7.0	7.0	7.0	7.0	7.0	7.0	7.0	7.0	7.0	7.0	7.0	7.0	7.0
16.0			7.0/14.5m	7.0	7.0	7.0	7.0	7.0	7.0	7.0	7.0	7.0	7.0	7.0	7.0
18.0				7.0/17.1m	7.0	7.0	7.0	7.0	7.0	7.0	7.0	7.0	7.0	7.0	7.0
20.0					7.0/19.8m	7.0	7.0	7.0	7.0	7.0	7.0	7.0	6.9	6.8	6.6
22.0						6.7	6.5	6.4	6.2	6.2	6.0	6.0	5.8	5.7	5.6
24.0						6.5/22.4m	5.7	5.5	5.4	5.3	5.2	5.1	5.0	4.8	4.7
26.0							5.3/25.0m	4.8	4.7	4.6	4.5	4.4	4.3	4.1	4.0
28.0								4.3/27.7m	4.0	4.0	3.9	3.8	3.7	3.5	3.4
30.0									3.6	3.5	3.4	3.3	3.1	3.0	2.9
32.0									3.5/30.3m	3.0	2.9	2.8	2.7	2.5	2.4
34.0										2.8/32.9m	2.5	2.4	2.3	2.1	1.9
36.0											2.3/35.6m	2.1	1.9	1.7	1.6
38.0												1.8	1.6	1.4	1.2
40.0													1.3	1.1	
42.0													1.2/40.9m		

表中の太線で囲まれた部分は、ブーム等の強度によって定められた値です。

▶補助シーブ定格総荷重表(主ブームにフックなし)

(単位:t)

ブーム長さ 作業 半径(m)	9.1	12.2	15.2	18.3	21.3	24.4	27.4	30.5	33.5	36.6	39.6	42.7	45.7	48.8	51.8
3.0	7.0/3.8m														
4.0	7.0	7.0/4.3m	7.0/4.9m												
5.0	7.0	7.0	7.0	7.0/5.4m	7.0/5.9m										
6.0	7.0	7.0	7.0	7.0	7.0	7.0/6.4m									
7.0	7.0	7.0	7.0	7.0	7.0	7.0	7.0	7.0/7.5m							
8.0	7.0	7.0	7.0	7.0	7.0	7.0	7.0	7.0	7.0	7.0/8.6m					
9.0	7.0	7.0	7.0	7.0	7.0	7.0	7.0	7.0	7.0	7.0	7.0/9.1m	7.0/9.6m			
10.0	7.0/9.2m	7.0	7.0	7.0	7.0	7.0	7.0	7.0	7.0	7.0	7.0	7.0	7.0/10.1m	7.0/10.7m	7.0/11.2m
12.0		7.0/11.8m	7.0	7.0	7.0	7.0	7.0	7.0	7.0	7.0	7.0	7.0	7.0	7.0	7.0
14.0			7.0	7.0	7.0	7.0	7.0	7.0	7.0	7.0	7.0	7.0	7.0	7.0	7.0
16.0			7.0/14.5m	7.0	7.0	7.0	7.0	7.0	7.0	7.0	7.0	7.0	7.0	7.0	7.0
18.0				7.0/17.1m	7.0	7.0	7.0	7.0	7.0	7.0	7.0	7.0	7.0	7.0	7.0
20.0					7.0/19.8m	7.0	7.0	7.0	7.0	7.0	7.0	7.0	7.0	7.0	7.0
22.0						7.0	6.9	6.8	6.6	6.6	6.4	6.4	6.2	6.1	6.0
24.0						6.9/22.4m	6.1	5.9	5.8	5.7	5.6	5.5	5.4	5.2	5.1
26.0							5.7/25.0m	5.2	5.1	5.0	4.9	4.8	4.7	4.5	4.4
28.0								4.7/27.7m	4.4	4.4	4.3	4.2	4.1	3.9	3.8
30.0									4.0	3.9	3.8	3.7	3.5	3.4	3.3
32.0									3.9/30.3m	3.4	3.3	3.2	3.1	2.9	2.8
34.0										3.2/32.9m	2.9	2.8	2.7	2.5	2.3
36.0											2.7/35.6m	2.5	2.3	2.1	2.0
38.0												2.2	2.0	1.8	1.6
40.0													1.7	1.5	1.3
42.0													1.6/40.9m	1.2	

表中の太線で囲まれた部分は、ブーム等の強度によって定められた値です。

▶ジブ定格総荷重表(32tまたは19t主フック装着/ジブオフセット角度10°)

(単位:t)

ブーム長さ(m) ジブ長さ(m) 作業半径(m)	30.5			33.5			36.6			39.6			42.7			45.7	
	6.1	12.2	18.3	6.1	12.2	18.3	6.1	12.2	18.3	6.1	12.2	18.3	6.1	12.2	18.3	6.1	12.2
9.0	7.0																
10.0	7.0			7.0			7.0										
12.0	7.0	7.0		7.0	7.0		7.0			7.0			7.0			7.0	
14.0	7.0	7.0	4.5	7.0	7.0	4.5	7.0	7.0	4.5	7.0	7.0		7.0	7.0		7.0	7.0
16.0	7.0	7.0	4.5	7.0	7.0	4.5	7.0	7.0	4.5	7.0	7.0	4.5	7.0	7.0	4.5	7.0	7.0
18.0	7.0	7.0	4.5	7.0	7.0	4.5	7.0	7.0	4.5	7.0	7.0	4.5	7.0	7.0	4.5	7.0	7.0
20.0	7.0	7.0	4.5	7.0	7.0	4.5	7.0	7.0	4.5	7.0	7.0	4.5	7.0	7.0	4.5	6.9	7.0
22.0	6.5	6.8	4.5	6.3	6.7	4.5	6.2	6.6	4.5	6.1	6.5	4.5	6.0	6.4	4.5	5.9	6.3
24.0	5.6	6.0	4.5	5.5	5.9	4.5	5.4	5.8	4.5	5.2	5.6	4.5	5.1	5.5	4.5	5.0	5.4
26.0	4.9	5.3	4.5	4.8	5.1	4.5	4.7	5.0	4.5	4.5	4.9	4.5	4.4	4.8	4.5	4.3	4.7
28.0	4.3	4.7	4.5	4.2	4.5	4.5	4.1	4.4	4.5	4.0	4.3	4.5	3.8	4.2	4.4	3.7	4.1
30.0	3.8	4.2	4.4	3.7	4.0	4.2	3.6	3.9	4.1	3.4	3.8	4.0	3.3	3.7	3.9	3.2	3.6
32.0	3.4	3.7	3.9	3.3	3.6	3.8	3.1	3.5	3.6	3.0	3.3	3.5	2.8	3.2	3.4	2.7	3.1
34.0		3.3	3.5	2.9	3.2	3.4	2.7	3.1	3.3	2.5	2.9	3.1	2.4	2.8	3.0	2.2	2.7
36.0		3.0	3.2	2.5	2.8	3.0	2.3	2.7	2.9	2.1	2.6	2.8	2.0	2.4	2.6	1.8	2.2
38.0		2.7	2.9		2.5	2.7	2.0	2.4	2.6	1.8	2.2	2.4	1.6	2.0	2.3	1.5	1.9
40.0			2.6		2.2	2.4		2.1	2.3	1.5	1.9	2.1	1.3	1.7	2.0	1.2	1.6
42.0			2.3		1.9	2.2		1.8	2.0		1.6	1.8		1.4	1.7		1.3
44.0			2.1			1.9		1.5	1.7		1.3	1.6		1.2	1.4		

表中の太線で囲まれた部分は、ブーム等の強度によって定められた値です。

▶ジブ定格総荷重表(32tまたは19t主フック装着/ジブオフセット角度30°)

(単位:t)

ブーム長さ(m) ジブ長さ(m) 作業半径(m)	30.5			33.5			36.6			39.6			42.7			45.7	
	6.1	12.2	18.3	6.1	12.2	18.3	6.1	12.2	18.3	6.1	12.2	18.3	6.1	12.2	18.3	6.1	12.2
12.0	7.0			7.0			7.0										
14.0	7.0			7.0			7.0			7.0			7.0			7.0	
16.0	7.0	5.0		7.0	5.0		7.0	5.0		7.0			7.0			7.0	
18.0	7.0	5.0		7.0	5.0		7.0	5.0		7.0	5.0		7.0	5.0		7.0	5.0
20.0	7.0	5.0	3.2	7.0	5.0	3.2	7.0	5.0	3.2	7.0	5.0	3.2	7.0	5.0		7.0	5.0
22.0	6.6	5.0	3.2	6.5	5.0	3.2	6.4	5.0	3.2	6.3	5.0	3.2	6.2	5.0	3.2	6.1	5.0
24.0	5.8	5.0	3.2	5.6	5.0	3.2	5.6	5.0	3.2	5.4	5.0	3.2	5.3	5.0	3.2	5.2	4.9
26.0	5.0	4.9	3.2	4.9	5.0	3.2	4.8	5.0	3.2	4.7	5.0	3.2	4.6	5.0	3.2	4.5	4.8
28.0	4.4	4.7	3.2	4.3	4.8	3.2	4.2	4.7	3.2	4.1	4.6	3.2	4.0	4.5	3.2	3.9	4.4
30.0	3.9	4.3	3.1	3.8	4.2	3.2	3.7	4.1	3.2	3.6	4.0	3.2	3.5	3.9	3.2	3.4	3.9
32.0		3.9	3.0	3.3	3.8	3.1	3.2	3.7	3.1	3.1	3.6	3.2	3.0	3.5	3.2	2.9	3.4
34.0		3.4	2.9		3.3	2.9	2.8	3.2	3.0	2.6	3.1	3.1	2.5	3.0	3.2	2.4	2.9
36.0		3.1	2.8		3.0	2.8		2.9	2.9	2.2	2.8	3.0	2.1	2.7	3.0	2.0	2.5
38.0			2.7		2.6	2.7		2.5	2.8	1.9	2.4	2.7	1.7	2.3	2.6	1.6	2.1
40.0			2.6			2.6		2.2	2.5		2.0	2.4	1.4	1.9	2.3	1.3	1.8
42.0			2.5			2.3			2.3		1.7	2.1		1.6	2.0		1.5
44.0			2.2			2.1			2.0		1.4	1.8		1.3	1.7		1.2

表中の太線で囲まれた部分は、ブーム等の強度によって定められた値です。

▶ジブ定格総荷重表(主フックなし/ジブオフセット角度10°)

(単位:t)

ブーム長さ(m) ジブ長さ(m) 作業半径(m)	30.5			33.5			36.6			39.6			42.7			45.7	
	6.1	12.2	18.3	6.1	12.2	18.3	6.1	12.2	18.3	6.1	12.2	18.3	6.1	12.2	18.3	6.1	12.2
9.0	7.0																
10.0	7.0			7.0			7.0										
12.0	7.0	7.0		7.0	7.0		7.0			7.0			7.0			7.0	
14.0	7.0	7.0	4.5	7.0	7.0	4.5	7.0	7.0	4.5	7.0	7.0		7.0	7.0		7.0	7.0
16.0	7.0	7.0	4.5	7.0	7.0	4.5	7.0	7.0	4.5	7.0	7.0	4.5	7.0	7.0	4.5	7.0	7.0
18.0	7.0	7.0	4.5	7.0	7.0	4.5	7.0	7.0	4.5	7.0	7.0	4.5	7.0	7.0	4.5	7.0	7.0
20.0	7.0	7.0	4.5	7.0	7.0	4.5	7.0	7.0	4.5	7.0	7.0	4.5	7.0	7.0	4.5	7.0	7.0
22.0	6.8	7.0	4.5	6.6	7.0	4.5	6.5	6.9	4.5	6.4	6.7	4.5	6.3	6.6	4.5	6.2	6.5
24.0	5.9	6.2	4.5	5.8	6.1	4.5	5.7	6.0	4.5	5.6	5.9	4.5	5.4	5.8	4.5	5.3	5.7
26.0	5.2	5.5	4.5	5.1	5.4	4.5	5.0	5.3	4.5	4.9	5.2	4.5	4.7	5.1	4.5	4.6	5.0
28.0	4.6	4.9	4.5	4.5	4.8	4.5	4.4	4.7	4.5	4.3	4.6	4.5	4.2	4.5	4.5	4.0	4.3
30.0	4.1	4.4	4.4	4.0	4.3	4.4	3.9	4.2	4.3	3.8	4.0	4.2	3.6	3.9	4.1	3.5	3.8
32.0	3.7	4.0	4.1	3.6	3.8	4.0	3.5	3.7	3.9	3.3	3.6	3.7	3.2	3.5	3.6	3.1	3.4
34.0		3.6	3.7	3.2	3.4	3.6	3.1	3.3	3.5	2.9	3.2	3.4	2.8	3.1	3.2	2.7	3.0
36.0		3.2	3.4	2.8	3.1	3.2	2.7	3.0	3.1	2.6	2.9	3.0	2.4	2.7	2.9	2.3	2.6
38.0		2.9	3.1		2.8	2.9	2.4	2.7	2.8	2.2	2.5	2.7	2.1	2.4	2.6	1.9	2.2
40.0			2.8		2.5	2.7		2.4	2.6	1.9	2.2	2.4	1.8	2.1	2.3	1.6	1.9
42.0			2.6		2.3	2.4		2.1	2.3		1.9	2.1	1.5	1.8	2.0	1.3	1.6
44.0			2.3			2.2		1.9	2.1		1.7	1.9	1.2	1.5	1.7	1.1	1.4

表中の太線で囲まれた部分は、ブーム等の強度によって定められた値です。

▶ジブ定格総荷重表(主フックなし/ジブオフセット角度30°)

(単位:t)

ブーム長さ(m) ジブ長さ(m) 作業半径(m)	30.5			33.5			36.6			39.6			42.7			45.7	
	6.1	12.2	18.3	6.1	12.2	18.3	6.1	12.2	18.3	6.1	12.2	18.3	6.1	12.2	18.3	6.1	12.2
12.0	7.0			7.0			7.0										
14.0	7.0			7.0			7.0			7.0			7.0			7.0	
16.0	7.0	5.0		7.0	5.0		7.0	5.0		7.0			7.0			7.0	
18.0	7.0	5.0		7.0	5.0		7.0	5.0		7.0	5.0		7.0	5.0		7.0	5.0
20.0	7.0	5.0	3.2	7.0	5.0	3.2	7.0	5.0	3.2	7.0	5.0	3.2	7.0	5.0	3.2	7.0	5.0
22.0	6.9	5.0	3.2	6.8	5.0	3.2	6.7	5.0	3.2	6.6	5.0	3.2	6.5	5.0	3.2	6.4	5.0
24.0	6.0	5.0	3.2	5.9	5.0	3.2	5.8	5.0	3.2	5.7	5.0	3.2	5.6	5.0	3.2	5.5	5.0
26.0	5.3	4.9	3.2	5.2	5.0	3.2	5.1	5.0	3.2	5.0	5.0	3.2	4.9	5.0	3.2	4.8	4.9
28.0	4.7	4.7	3.2	4.6	4.9	3.2	4.5	4.9	3.2	4.4	4.8	3.2	4.3	4.7	3.2	4.2	4.7
30.0	4.2	4.6	3.1	4.1	4.5	3.2	4.0	4.4	3.2	3.9	4.3	3.2	3.8	4.2	3.2	3.7	4.1
32.0	3.7	4.1	3.0	3.6	4.0	3.1	3.5	3.9	3.1	3.4	3.8	3.2	3.3	3.7	3.2	3.2	3.6
34.0		3.7	2.9	3.2	3.6	2.9	3.1	3.5	3.0	3.0	3.4	3.1	2.9	3.3	3.2	2.8	3.2
36.0		3.3	2.8	2.9	3.2	2.8	2.8	3.1	2.9	2.6	3.0	3.0	2.5	2.9	3.1	2.4	2.8
38.0		3.0	2.7		2.9	2.7	2.4	2.8	2.8	2.3	2.7	2.9	2.1	2.6	2.9	2.0	2.5
40.0		2.7	2.6		2.6	2.7		2.5	2.7	1.9	2.4	2.6	1.8	2.3	2.5	1.7	2.1
42.0			2.5		2.3	2.6		2.2	2.5		2.1	2.4	1.5	1.9	2.3	1.4	1.8
44.0			2.4			2.3		1.9	2.2		1.8	2.1	1.2	1.6	2.0	1.1	1.5

表中の太線で囲まれた部分は、ブーム等の強度によって定められた値です。

ラフティングタワー

▶全体図(単位: mm)

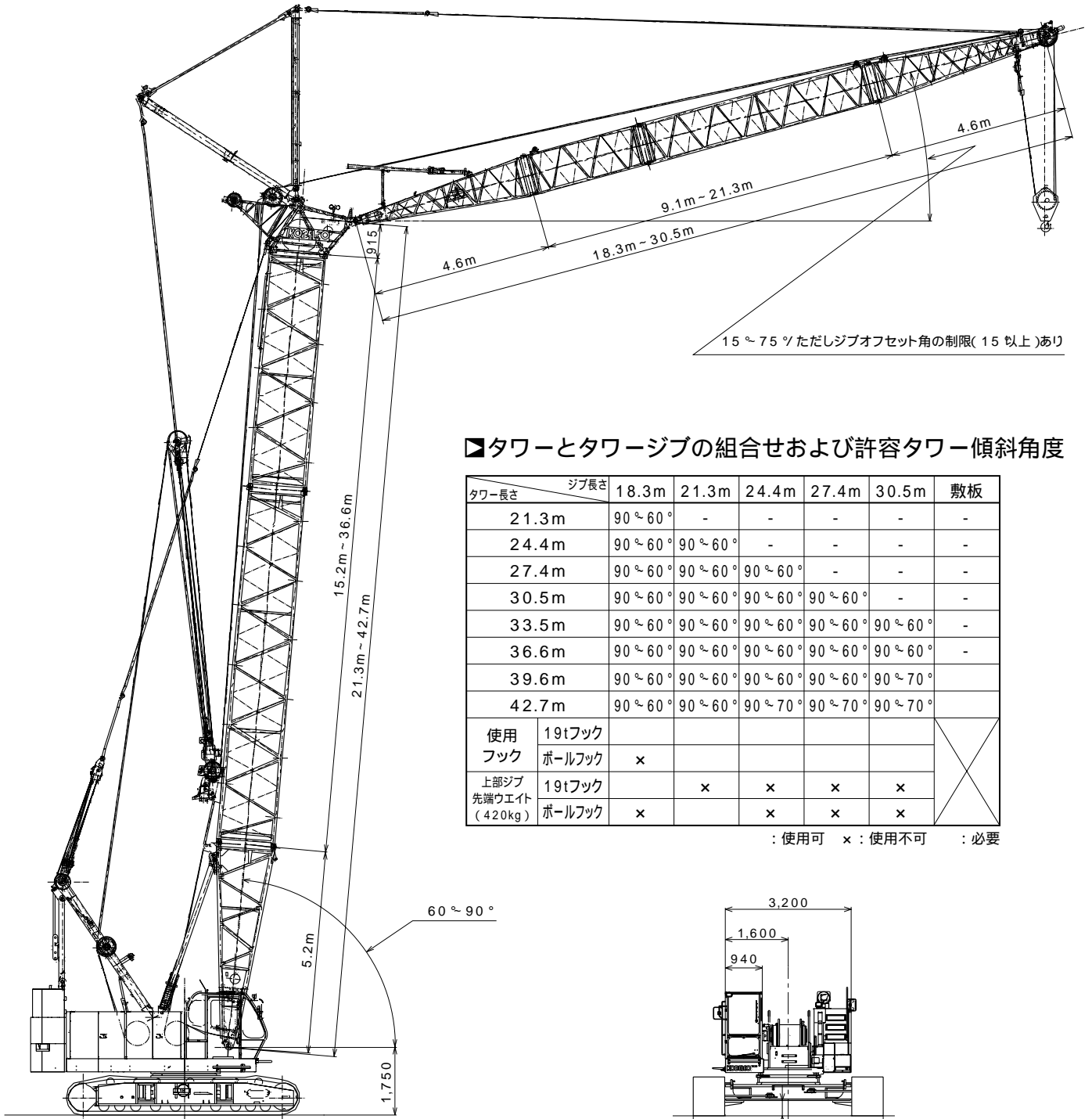

▶タワーとタワージブの組合せおよび許容タワー傾斜角度

タワー長さ	ジブ長さ	18.3m	21.3m	24.4m	27.4m	30.5m	敷板
21.3m		90°~60°	-	-	-	-	-
24.4m		90°~60°	90°~60°	-	-	-	-
27.4m		90°~60°	90°~60°	90°~60°	-	-	-
30.5m		90°~60°	90°~60°	90°~60°	90°~60°	-	-
33.5m		90°~60°	90°~60°	90°~60°	90°~60°	90°~60°	-
36.6m		90°~60°	90°~60°	90°~60°	90°~60°	90°~60°	-
39.6m		90°~60°	90°~60°	90°~60°	90°~60°	90°~70°	
42.7m		90°~60°	90°~60°	90°~70°	90°~70°	90°~70°	
使用フック	19tフック						X
	ボールフック	×					
上部ジブ先端ウエイト(420kg)	19tフック		×	×	×	×	X
	ボールフック	×		×	×	×	

: 使用可 × : 使用不可 : 必要

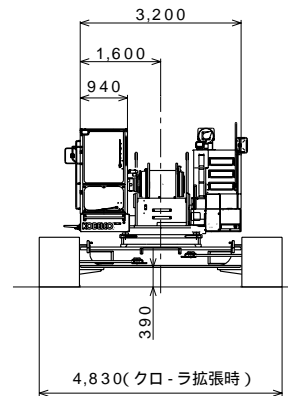

▶タワー構成



- 印は、これより短いタワーの組立可能な構成を示します。
- 9.1Bは、クローラクレーンの中間ブームとしても使用できます。
- 下部ブーム直近の9.1m中間ブームには、9.1Bを使用してください。またタワーキャップ直近の中間タワーブームには、ラグ付を使用しないでください。
- 使用するガイラインの径は 30mmです。

中間タワーの種類		
記号	タワー長さ	仕様
3.0	3.0m	クレーンおよびタワー共用
6.1	6.1m	クレーンおよびタワー共用
9.1	9.1m	クレーンおよびタワー共用
9.1B	9.1m	タワー専用 (クレーンに兼用可能)

▶タワージブ構成

- 印は、これより短いタワージブの組立可能な構成を示します。
- 印は、ケーブルローラ取付位置を示します。
- 使用するガイラインの径は 30mmです。

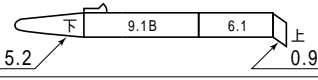
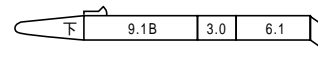
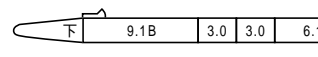
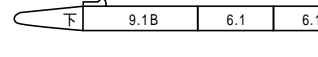
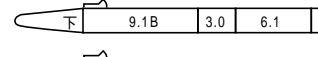
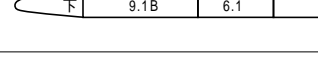
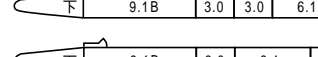
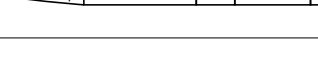
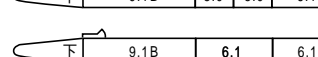
中間タワージブの種類		
記号	タワージブ長さ	仕様
3.0	3.0m	
6.1	6.1m	

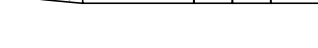
タワー長さ m (ft.)	タワー構成
	(3.0m+6.1m+9.1m)中間タワーブーム構成
21.3 (70)	
24.4 (80)	
27.4 (90)	
	
30.5 (100)	
	
33.5 (110)	
	
36.6 (120)	
	
39.6 (130)	
42.7 (140)	

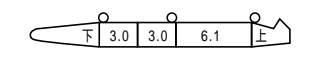
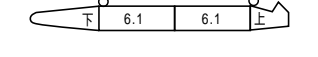
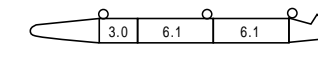
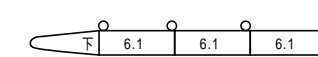
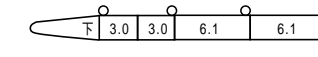
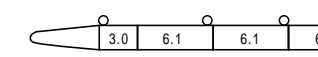
タワー長さ m (ft.)	タワージブ構成
	18.3 (60)
21.3 (70)	
	
24.4 (80)	
27.4 (90)	
	
30.5 (100)	

▶ 定格総荷重

- 定格総荷重とは、水平堅土上における転倒荷重の78%以内で、フックブロック、玉掛用ワイヤロープ等のつり具の質量を含んだ値です。
- 作業半径とはクレーン旋回中心よりつり上荷重の重心までの水平距離を意味します。
- 実際につり上げ得る荷重は定格総荷重から（主フック + 玉掛用ワイヤロープ等のつり具）の質量を差し引いた値になります。
- 定格総荷重をつる場合にも風の影響、地盤の状態、作業速度その他安全作業に有害な状況がある時はオペレータは荷重の軽減、作業速度を遅くするなど状況に応じた判断をする責任があります。
- 表中の空欄の箇所では作業を行うことができません。
- クレーン作業中には必ずクローラを規定位置まで張り出し、ガントリを最高位置に立ててください。
- すべてのタワー（ジブ）長さにおける中間タワーブーム（ジブ）の構成は取扱説明書の指示を厳守してください。

- ジブ長さ18.3mにて7tボールフックの使用はできません。
 - 39.6mタワーおよび42.7mタワーの自立、降下の際には必ず自立用敷板を使用してください。自立用に特別なウェイトは不要です。
 - ジブ長さ18.3mにて19tフックを使用する場合と、ジブ長さ21.3mにて7tボールフックを使用する場合は、タワー上部ジブ先端ウェイト（420kg）を取り付けてください。
- △ 操作ミスなどによるつり荷の落下を防ぐため、クレーン作業では自由降下（フリーフォール）作業は行わないでください。
- 巻上げロープ巻掛本数に対する最大巻上荷重とフックの質量

フック呼称		19t	7t ボールフック
最大巻上荷重(t)	1本掛	7.0	7.0
	2本掛	13.0	-
フック質量		0.40t	0.16t

定格総荷重の最大値は 22mmユニロープを使用した場合の値です。

▶ タワー長さ 21.3m

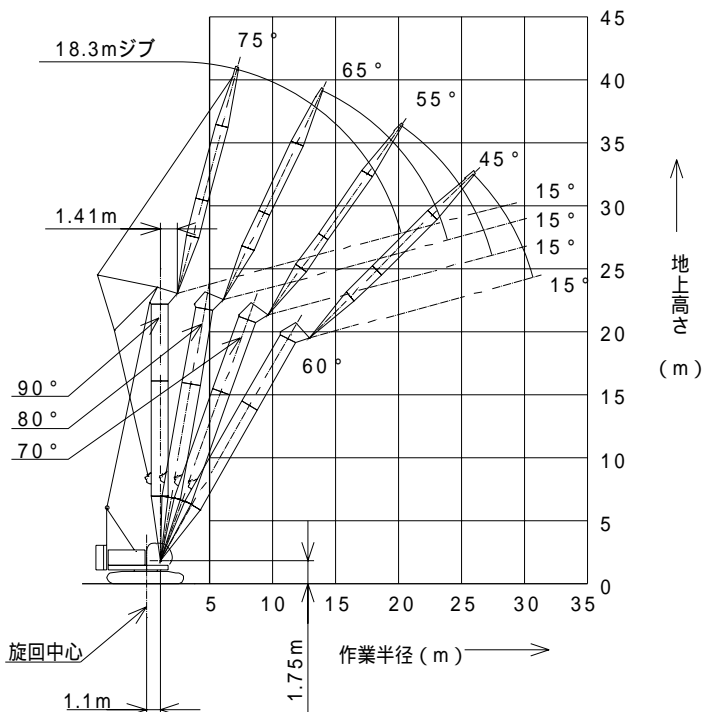

(単位:t)

タワー長さm	21.3				
ジブ長さm	18.3				
タワー角度	90°	80°	70°	60°	
作業半径 (m)	7.0	13.0/7.2m			
	8.0	13.0			
	9.0	13.0			
	10.0	13.0			
	12.0	13.0	13.0/13.9m		
	14.0	12.5	12.5		
	16.0	10.7	10.6		
	18.0	9.1	9.1		
	20.0	8.0	8.0	7.8/20.2m	
	22.0	7.9/20.2m	7.3	7.1	
	24.0		6.7/23.9m	6.4	5.4/25.9m
	26.0			5.8	5.4
	28.0			5.4/27.4m	4.9
	30.0				4.5
32.0				4.4/30.7m	

表中の太線で囲まれた部分は、ブーム等の強度によって定められた値です。

▶タワー長さ 24.4m

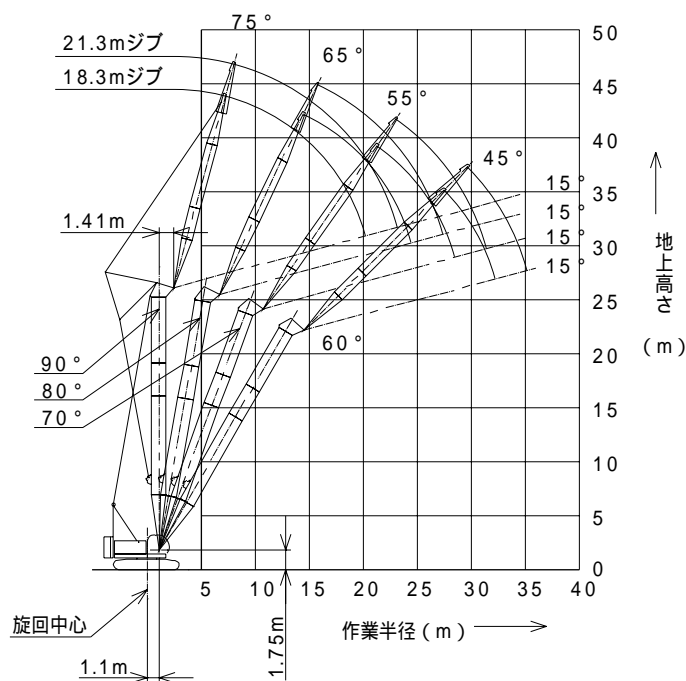

(単位:t)

タワー長さm	24.4							
ジブ長さm	18.3				21.3			
タワー角度	90°	80°	70°	60°	90°	80°	70°	60°
作業半径 (m)	7.0	13.0/7.2m						
	8.0	13.0			13.0/8.0m			
	9.0	13.0			13.0			
	10.0	13.0			13.0			
	12.0	13.0			13.0			
	14.0	12.5	12.0/14.4m		12.5	10.8/15.7m		
	16.0	10.7	10.5		10.6	10.5		
	18.0	9.1	9.1		9.1	9.1		
	20.0	8.0	8.0	7.2/21.2m	8.0	8.0		
	22.0	7.9/20.2m	7.4	6.9	7.1	7.1	6.4/23.0m	
	24.0		6.6	6.2	6.7/23.1m	6.6	6.1	
	26.0		6.4/24.4m	5.6	4.8/27.4m	6.0	5.5	
	28.0			5.1	4.7	5.7/27.3m	5.0	4.2/29.6m
	30.0			5.0/28.4m	4.3		4.6	4.2
	32.0				4.0		4.3/31.4m	3.8
	34.0				3.9/32.2m			3.5
36.0							3.4/35.1m	

表中の太線で囲まれた部分は、ブーム等の強度によって定められた値です。

▶タワー長さ 27.4m

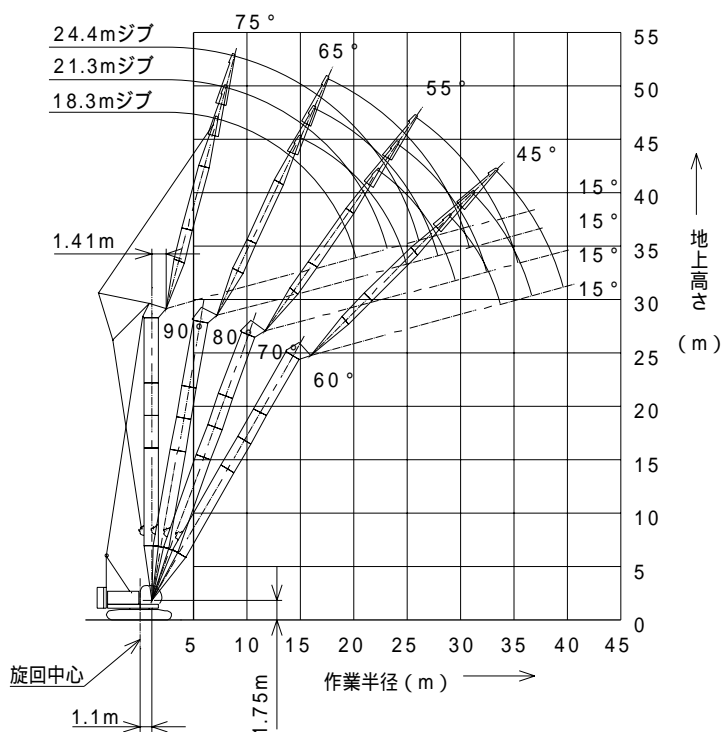

(単位:t)

タワー長さm	27.4												
ジブ長さm	18.3				21.3				24.4				
タワー角度	90°	80°	70°	60°	90°	80°	70°	60°	90°	80°	70°	60°	
作業半径 (m)	7.0	13.0/7.2m											
	8.0	13.0			13.0/8.0m				13.0/8.8m				
	9.0	13.0			13.0				13.0				
	10.0	13.0			13.0				13.0				
	12.0	13.0			13.0				13.0				
	14.0	12.5	11.8/15.0m		12.5				12.1				
	16.0	10.7	10.5		10.6	10.3/16.2m			10.4	9.3/17.6m			
	18.0	9.1	9.1		9.1	9.1			9.0	9.0			
	20.0	8.0	8.0		8.0	8.0			8.0	8.0			
	22.0	7.9/20.2m	7.3	6.6/22.3m		7.1	7.1		7.1	7.1			
	24.0		6.5	6.0		6.7/23.1m	6.5	5.8/24.0m		6.4	6.4	5.3/25.8m	
	26.0		6.2/24.9m	5.4			5.9	5.3		5.8	5.8	5.2	
	28.0			5.0	4.2/29.0m		5.4/27.9m	4.8		5.6/26.1m	5.3	4.7	
	30.0			4.7/29.5m	4.0			4.4	3.7/31.1m		4.9	4.3	
	32.0				3.7			4.1	3.6		4.7/30.8m	4.0	3.3/33.3m
	34.0				3.5/33.7m			4.0/32.4m	3.3			3.7	3.2
	36.0								3.1			3.5/34.5m	3.0
38.0								3.0/36.6m				2.8	
40.0												2.5/39.6m	

表中の太線で囲まれた部分は、ブーム等の強度によって定められた値です。

■タワー長さ 30.5m

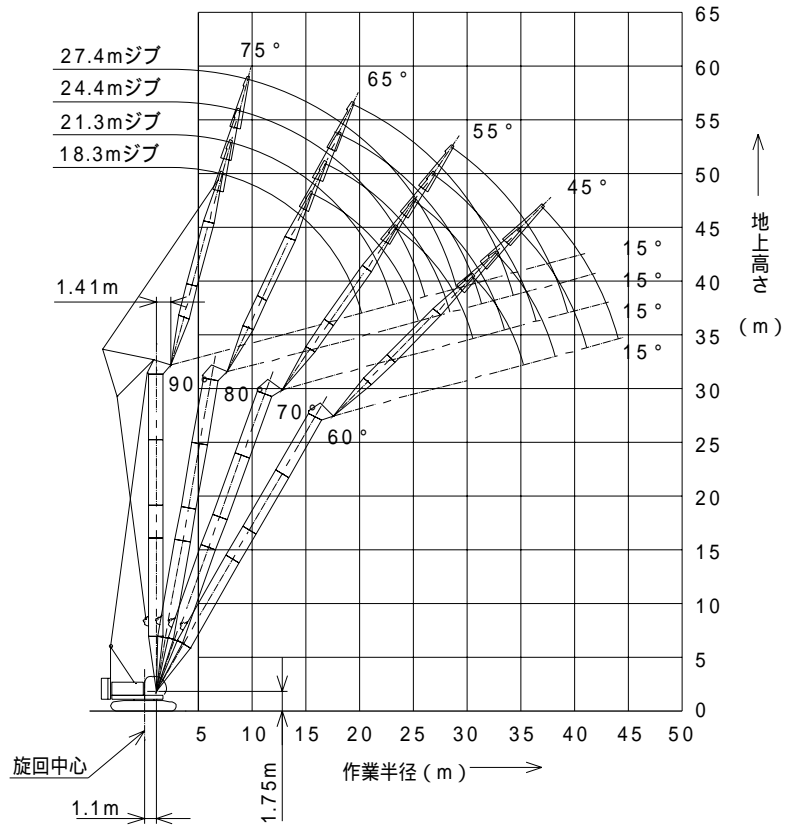

(単位:t)

タワー長さm	30.5															
ジブ長さm	18.3				21.3				24.4				27.4			
タワー角度	90°	80°	70°	60°	90°	80°	70°	60°	90°	80°	70°	60°	90°	80°	70°	60°
作業半径 (m)	7.0	13.0/7.2m														
	8.0	13.0			13.0/8.0m				13.0/8.8m							
	9.0	13.0			13.0				13.0				13.0/9.6m			
	10.0	13.0			13.0				13.0				13.0			
	12.0	13.0			13.0				13.0				13.0			
	14.0	12.5	10.9/15.5m		12.5				12.1				12.1			
	16.0	10.7	10.5		10.6	9.9/16.8m			10.5				10.2			
	18.0	9.1	9.1		9.1	9.1			9.1	9.1/18.1m			8.8	8.1/19.4m		
	20.0	8.0	8.0		8.0	8.0			8.0	8.0			8.0	7.8		
	22.0	7.9/20.2m	7.2	6.0/23.3m	7.2	7.2			7.1	7.1			7.2	7.0		
	24.0		6.4	5.8	6.7/23.1m	6.4	5.3/25.1m		6.4	6.3			6.4	6.2		
	26.0		6.0/25.4m	5.2		5.8	5.1		5.8	5.7	4.8/26.8m		5.8	5.6		
	28.0			4.8		5.3	4.7		5.6/26.1m	5.2	4.5		5.3	5.1	4.3/28.6m	
	30.0			4.4	3.7/30.5m	5.2/28.4m	4.3			4.8	4.2		4.9/29.0m	4.7	4.1	
	32.0			4.3/30.5m	3.5		3.9	3.2/32.7m	4.6/31.3m	3.8				4.3	3.7	
	34.0				3.2		3.7/33.5m	3.1			3.5	2.7/34.8m		4.0	3.4	
	36.0				3.0/35.2m			2.9		3.3	2.7			3.9/34.2m	3.2	2.4/37.0m
	38.0							2.7		3.2/36.4m	2.5				2.9	2.4
40.0							2.5/38.2m				2.3			2.8/39.3m	2.2	
42.0											2.1/41.1m				2.0	
44.0															1.9	
46.0															1.8/44.1m	

表中の大線で囲まれた部分は、ブーム等の強度によって定められた値です。

▶タワー長さ 33.5m

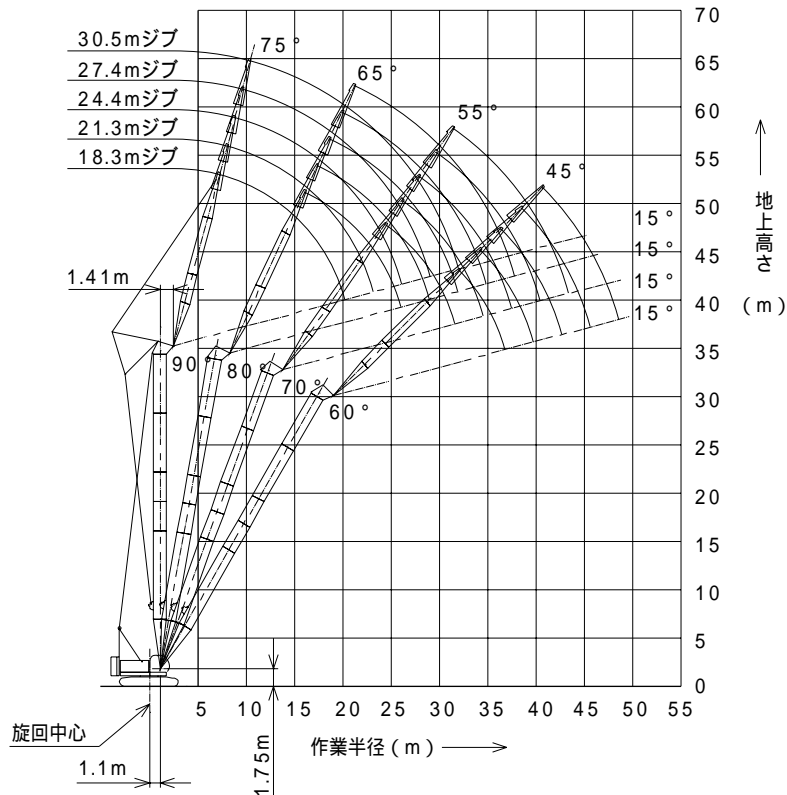

(単位:t)

タワー長さm	33.5																											
ジブ長さm	18.3				21.3				24.4				27.4				30.5											
タワー角度	90°	80°	70°	60°	90°	80°	70°	60°	90°	80°	70°	60°	90°	80°	70°	60°	90°	80°	70°	60°								
作業半径 (m)	7.0	13.0/7.2m																										
	8.0	13.0				13.0/8.0m				13.0/8.8m																		
	9.0	13.0				13.0				13.0				13.0/9.6m														
	10.0	13.0				13.0				13.0				13.0				11.6/10.4m										
	12.0	13.0				13.0				13.0				13.0				11.6										
	14.0	12.5				12.5				12.2				12.1				10.6										
	16.0	10.7	10.3/16.0m			10.5				9.4/17.3m	10.5				10.2				9.6									
	18.0	9.1	9.0			9.1				9.0	9.1				8.5/18.6m	8.8				7.8/19.9m	8.7							
	20.0	8.0	7.9			8.0				7.9	8.0				7.8	7.9				7.7	7.6				7.1/21.2m			
	22.0	7.9/20.2m	7.0			7.2				7.0	7.1				7.0	7.0				6.8	6.9				6.8			
	24.0		6.3	5.4/24.4m			6.7/23.1m				6.3	6.4				6.2	6.3				6.1	6.1				6.0		
	26.0		5.7/26.0m	5.0			5.7				4.8/26.1m	5.8				5.6	4.3/27.8m	5.7				5.5	5.6				5.5	
	28.0			4.5			5.2				4.4	5.6/26.1m				5.1	4.3	5.2				5.0	3.9/29.7m	5.1				5.0
	30.0			4.2			4.9/28.9m				4.1	4.7				3.9	4.9/29.0m				4.6	3.8	4.7				4.5	3.5/31.4m
	32.0			3.9/31.6m	3.0/32.0m			3.7				4.4/31.9m				3.6	4.2				3.5	4.2/32.0m				4.1	3.4	
	34.0				2.9			3.5				2.6/34.2m	3.3				3.9				3.3	3.8				3.1		
	36.0				2.7			3.4/34.5m				2.5	3.0				2.2/36.3m	3.8/34.8m				3.0	3.6				2.9	
	38.0				2.5/36.8m			2.3				2.9/37.4m				2.2	2.8				1.9/38.5m	3.4/37.8m				2.7		
	40.0							2.1/39.7m				2.0				2.6				1.9	2.5				1.9	1.6/40.6m		
	42.0											1.9				2.5/40.4m				1.8	2.3				1.6			
44.0											1.7/42.6m				1.6				2.1/43.3m				1.5					
46.0															1.4/45.6m				1.3									
48.0																			1.1/48.0m									

表中の太線で囲まれた部分は、ブーム等の強度によって定められた値です。

■タワー長さ 36.6m

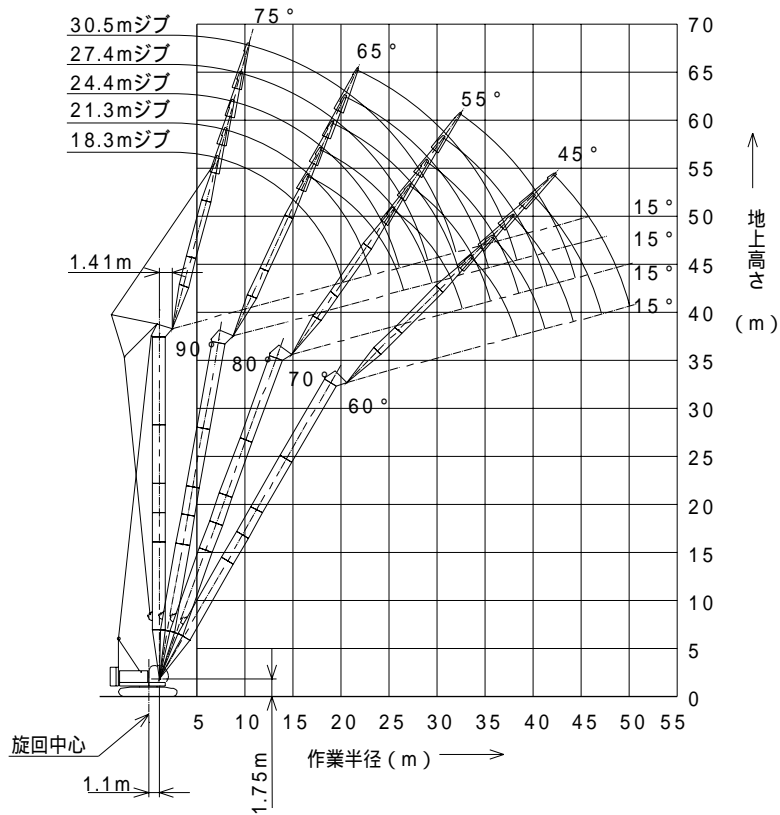

(単位:t)

タワー長さm	36.6																				
ジブ長さm	18.3				21.3				24.4				27.4				30.5				
タワー角度	90°	80°	70°	60°	90°	80°	70°	60°	90°	80°	70°	60°	90°	80°	70°	60°	90°	80°	70°	60°	
作業半径 (m)	7.0	13.0/7.2m																			
	8.0	13.0			13.0/8.0m				13.0/8.8m												
	9.0	13.0			13.0				13.0				13.0/9.6m								
	10.0	13.0			13.0				13.0				13.0				11.6/10.4m				
	12.0	13.0			13.0				13.0				12.6				11.6				
	14.0	12.5			12.4				12.2				12.1				10.6				
	16.0	10.7	9.9/16.6m		10.6	9.0/17.4m			10.5				10.2				9.6				
	18.0	9.1	8.9		9.1	8.9			9.1	8.1/19.1m			8.8				8.7				
	20.0	8.0	7.8		8.0	7.8			8.0	7.7			7.8	7.4/20.4m			7.7	6.7/21.7m			
	22.0	7.9/20.2m	6.9		7.1	6.9			7.1	6.8			7.0	6.7			6.9	6.6			
	24.0		6.2	4.9/25.4m		6.7/23.1m	6.2		6.4	6.1			6.2	6.0			6.3	5.9			
	26.0		5.6	4.7		5.6	4.4/27.2m		5.8	5.5			5.6	5.4			5.6	5.3			
	28.0		5.4/26.5m	4.3		5.1	4.2		5.6/26.1m	5.0	3.9/28.9m		5.1	4.9			5.1	4.9			
	30.0			4.0		4.8/29.5m	3.8		4.6	3.7			4.9/29.0m	4.5	3.5/30.7m		4.6	4.4			
	32.0			3.6	2.6/33.5m		3.5		4.3	3.4			4.2	3.3			4.2/32.0m	4.1	3.0/32.4m		
	34.0			3.5/32.6m	2.6		3.3	2.2/35.7m	4.2/32.4m	3.1			3.8	3.1				3.7	2.9		
	36.0				2.4		3.0/35.5m	2.2		2.9	1.8/37.9m		3.7/35.3m	2.8				3.4	2.7		
38.0				2.2			2.0		2.7	1.8			2.6				3.1	2.5			
40.0				2.0/38.3m			1.9		2.6/38.5m	1.7			2.4	1.5/40.0m		3.2/38.3m	2.3				
42.0							1.7/41.2m			1.6			2.2/41.4m	1.4			2.1	1.2/42.2m			
44.0										1.4				1.3			2.0	1.2			
46.0										1.3/44.2m				1.2			1.8/44.4m	1.1			
48.0														1.1/47.1m							

表中の太線で囲まれた部分は、ブーム等の強度によって定められた値です。

▶タワー長さ 39.6m

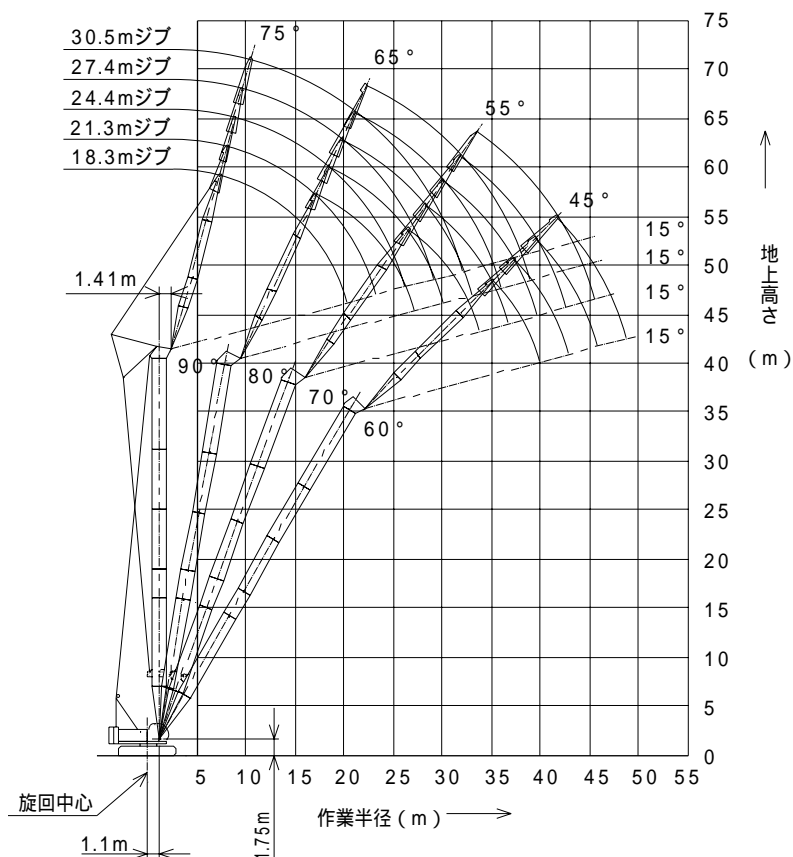

(単位:t)

タワー長さm	39.6																		
ジブ長さm	18.3				21.3				24.4				27.4				30.5		
タワー角度	90°	80°	70°	60°	90°	80°	70°	60°	90°	80°	70°	60°	90°	80°	70°	60°	90°	80°	70°
作業半径 (m)	7.0	13.0/7.2m																	
	8.0	13.0			13.0/8.0m				13.0/8.8m										
	9.0	13.0			13.0				13.0				11.8/9.6m						
	10.0	13.0			13.0				12.8				11.6				10.4/10.4m		
	12.0	13.0			13.0				12.0				10.9				10.0		
	14.0	12.5			12.5				11.5				10.5				9.5		
	16.0	10.7	9.2/17.1m		10.7				10.4				9.9				9.2		
	18.0	9.1	8.7		9.1	8.5/18.4m			9.0	7.7/19.7m			8.8				8.8		
	20.0	8.0	7.6		8.0	7.6			7.9	7.5			7.8	7.0/21.0m			7.7		
	22.0	7.9/20.2m	6.8		7.2	6.8			7.1	6.6			7.0	6.6			6.8	6.4/22.3m	
	24.0		6.1		6.7/23.1m	6.1			6.3	6.0			6.2	5.9			6.2	5.8	
	26.0		5.5	4.4/26.5m		5.5			5.7	5.3			5.6	5.3			5.5	5.2	
	28.0		5.2/27.0m	4.1		5.0	3.8/28.2m		5.6/26.1m	4.9			5.1	4.8			5.1	4.7	
	30.0			3.7		4.6/30.0m	3.6			4.4	3.5		4.9/29.0m	4.4	3.1/31.7m		4.7	4.3	
	32.0			3.4			3.3			4.1	3.2			4.0	3.1		4.2/32.0m	3.9	2.6/33.5m
	34.0			3.1/33.6m	2.0/35.1m		3.0			4.0/32.9m	2.9			3.7	2.8			3.6	2.7
	36.0				2.0		2.8	1.6/37.2m			2.7			3.5/35.9m	2.6			3.3	2.4
38.0				1.8		2.7/36.6m	1.6			2.5	1.3/39.4m			2.4			3.1	2.2	
40.0				1.5/39.8m			1.5			2.2/39.5m	1.3			2.2			3.0/38.8m	2.0	
42.0							1.4				1.2			2.0	1.1			1.9	
44.0							1.2/42.7m				1.1			1.9/42.5m	1.0			1.7	
46.0																		1.5/45.4m	

表中の太線で囲まれた部分は、ブーム等の強度によって定められた値です。

▶タワー長さ 42.7m

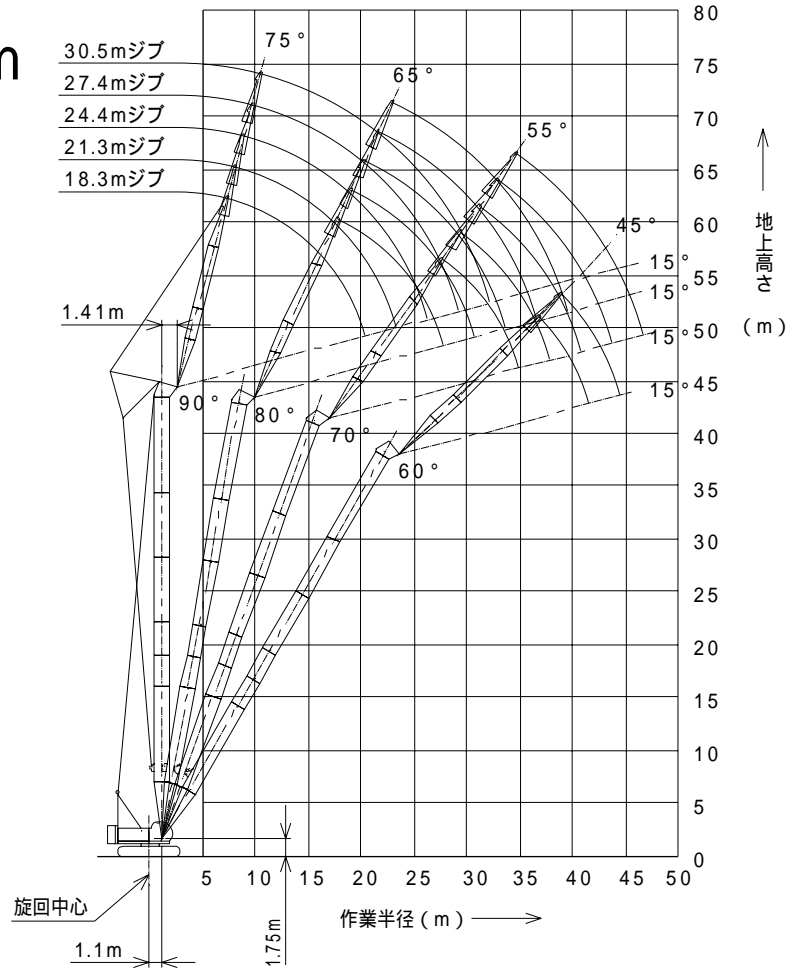

(単位:t)

タワー長さm	42.7																	
ジブ長さm	18.3			21.3			24.4			27.4			30.5					
タワー角度	90°	80°	70°	60°	90°	80°	70°	60°	90°	80°	70°	90°	80°	70°	90°	80°	70°	
作業半径 (m)	7.0	13.0/7.2m																
	8.0	13.0			13.0/8.0m				12.2/8.8m									
	9.0	13.0			13.0				12.0			10.6/9.6m						
	10.0	13.0			13.0				11.5			10.3			9.2/10.4m			
	12.0	13.0			12.8				11.0			9.9			9.1			
	14.0	12.4			12.1				10.3			9.4			8.7			
	16.0	10.6	8.7/17.6m		10.5				9.8			8.9			8.2			
	18.0	9.1	8.5		9.1	7.9/18.9m			9.1			8.6			7.6			
	20.0	8.0	7.5		8.0	7.4			8.0	7.2/20.2m		7.9	6.5/21.5m		7.4			
	22.0	7.9/20.2m	6.7		7.1	6.5			7.1	6.5		7.0	6.3		6.8	6.0/22.8m		
	24.0		6.0		6.7/23.1m	5.9			6.4	5.8		6.3	5.7		6.3	5.6		
	26.0		5.4	3.9/27.5m		5.3			5.8	5.2		5.7	5.1		5.5	5.0		
	28.0		5.0/27.6m	3.9		4.8	3.4/29.3m		5.6/26.1m	4.7		5.2	4.6		5.1	4.5		
	30.0			3.5		4.4	3.4		4.3	2.9/31.0m	4.9/29.0m	4.2			4.5	4.1		
	32.0			3.2		4.3/30.5m	3.1		4.0	2.9		3.9	2.5/32.8m	4.2/32.0m	3.8			
	34.0			3.0			2.8		3.8/33.4m	2.7		3.6	2.5		3.5	2.2/34.5m		
	36.0			2.8/34.7m	1.5/36.6m		2.6			2.4		3.3	2.3		3.2	2.2		
	38.0				1.5		2.3/37.6m	1.2/38.7m			2.2		3.2/36.4m	2.1		3.0	2.0	
40.0				1.3			1.2			2.1			2.0		2.9/39.3m	1.8		
42.0				1.1/41.3m			1.0			1.9/40.6m			1.8			1.6		
44.0													1.6/43.5m			1.5		
46.0																1.4		
48.0																	1.3/46.5m	

表中の太線で囲まれた部分は、ブーム等の強度によって定められた値です。

アタッチメント

▶ クラムセル

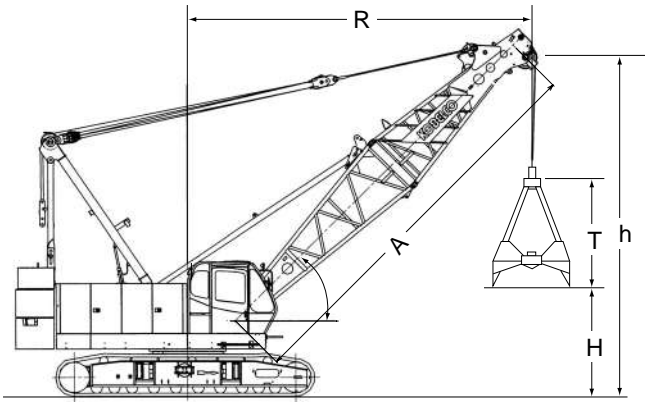

バケット 高さ 開口時	バケット 容量	0.8m ³	T	3.3m
		1.0m ³		3.3m
		1.2m ³		3.7m
		1.6m ³		3.6m

注

バケットの単体質量は3.1tを越えてはいけません。

バケットと掘削物の合計質量が定格総荷重を越えてはいけません。

掘削物に応じて、次式により最適なバケットをお選びください。

バケット容量(m³)×掘削物比重(t/m³)+バケット質量(t) 定格荷重(t)

掘削物：砂、砂利、石灰石等(見掛け比重1~1.5程度)

例)バケット容量1.2m³、バケット質量5.5tの場合

(バケット容量)×(掘削物比重)+(バケット質量) (定格荷重)

1.2m³ × 1.5 + 2.1t < 5.5t

作業サイクル、バケットの降下高さによってはバケット質量の低減が必要です。

定格総荷重は安定度から決まっています。旋回時にboom横引き荷重が作用するような急加速・急減速は避けてください。特にboomが長いときは注意が必要です。

boom長さ	m	A	9.1				12.2				15.2				18.3				
boom角度	度		35	45	55	65	35	45	55	65	35	45	55	65	35	45	55	65	
作業半径	m	R	8.8	7.9	6.7	5.2	11.3	10.0	8.4	6.6	13.8	12.2	10.2	7.9	16.3	14.3	11.9	9.2	
開口地上高さ m	バケット容量	H	0.8m ³	0.9	2.1	3.2	4.1	2.6	4.3	5.7	6.8	4.4	6.4	8.2	9.6	6.1	8.6	10.7	12.4
			1.0m ³	0.9	2.1	3.2	4.1	2.6	4.3	5.7	6.8	4.4	6.4	8.2	9.6	6.1	8.6	10.7	12.4
			1.2m ³	0.5	1.7	2.8	3.7	2.2	3.9	5.3	6.4	4.0	6.0	7.8	9.2	5.7	8.2	10.3	12.0
			1.6m ³	0.6	1.8	2.9	3.8	2.3	4.0	5.4	6.5	4.1	6.1	7.9	9.3	5.8	8.3	10.4	12.1
boomポイント高さ	m	h	6.7	7.9	9.0	9.9	8.4	10.1	11.5	12.6	10.2	12.2	14.0	15.4	11.9	14.4	16.5	18.2	
定格総荷重	t		5.5																

▶ バイブロ

■ 作業指針

① 杭の打ち込み時：

クレーンの定格総荷重 フック質量 + 杭質量 + バイブロ質量

② 杭の引き抜き時：

クレーンの定格総荷重 フック質量 + 杭質量 + バイブロ質量
+ バイブロ起振力 × 1/4

■ 使用フック、つりワイヤロープ

バイブロハンマの起振力kN{tf}	使用フック	つりワイヤロープmm
18ㄨ19 まで	19t	22×2本掛以上
19ㄨ20 } 31ㄨ32 }	32t	22×4本掛以上
32ㄨ33 } 68ㄨ70 }	70t	22×6本掛以上

■ 使用上の主な注意点

- ① 使用boom長さは30.5m(100)以下です。
- ② boom角度は60°~70°程度にて使用してください。
- ③ フックはバイブロ起振力相当のt数のものを使用してください。
- ④ バイブロはフックに直接つり下げず、必ずフックとバイブロの間につりワイヤロープを使用してください。
(ワイヤロープの安全率は6以上)
- ⑤ バイブロを運転しないでクレーンの巻き上げだけで杭を抜かないでください。
- ⑥ 緩衝バネが密着するほど抜く力をかけないでください。
- ⑦ 使用バイブロは、電動式では、普通型および公害対策型の88kW{120PS}以下のもの、可変高周波型の59kW{80PS}以下のものを使用してください。

標準装備品

上下部本体
カウンタウエイト24.6t (9.1t+9.0t+3.3t+3.2t)
800mm幅シュー
136AH/5HRバッテリー
ガントリ起伏シリンダ
電動ハンドスロットル
ブーム速度可変コントローラ
主補速度可変コントローラ
旋回中立フリー/ブレーキ切替システム
運転席サイドデッキ
左ガード昇降ステップ
アンチスリップシート(ガード上面)
標準工具一式
工具箱(右ガード内取付)
前照灯×2
バックミラ×2
ドラムミラ×1
ワンウェイコイル
運転室
エアコン
ラゲッジボックス
カップキーバ
ラジオ(FM/AM)
灰皿
シガーライター
間欠式ワイパ&ウインドウオッシャ(天窓/前面/前面下窓)
サンバイザ
天井ブラインド

グリーンガラス
フロアマット:布製
ブレーキペダルカバー:ゴム製
靴置きトレイ
安全装置
過負荷防止装置(ブーム巻下緩停止機能付)
過負荷防止装置解除防止キー
マルチディスプレイ(液晶)
第2過巻防止装置(ブーム角度極限自動停止機能)
ブーム過巻自動停止装置
フック過巻自動停止装置
ブームバックストップ
乗降遮断式レバーロック
走行レバーロック
ケーブル式ドラムパウル(主巻/補巻)
中立時ネガブレーキ(主巻/補巻/ブーム起伏/走行)
サービスブレーキペダルロック(主巻/補巻)
中立フリー/ブレーキ切替表示灯(主巻/補巻、旋回)
中立フリー/ブレーキ切替スイッチ(ロック機構付、主巻/補巻、旋回)
中立ブレーキ解除防止キー(主巻/補巻)
エンジン停止時ブレーキ作動装置
油圧安全弁(主巻/補巻/ブーム起伏/走行)
ホーン
マルチボイスアラーム:過巻/過負荷
旋回ブレーキロック
旋回ロックピン
旋回フラッシュ/ブザー

オプション装備品

トラベルキット
トランスリフタ
サードドラム:ワイヤロープ 22×215m、フリーフォール付
油圧式タグライン
パイプ口用油圧源
フットアクセル:case1-右側、case2-左右両側
ブーム起伏ペダル:右側
フック揚程・深度計(主巻/補巻)
ドラム回転計/反力感知装置(主巻/補巻)
水準器
キャブ上面ガード
サイドキャットウォーク(手すり無)

機械室上手すり(左、右)
右ガード梯子
定格総荷重表看板:下部ブーム腹面
後方確認カメラ(カラー)
主・補/ブームドラム監視カメラ(カラー)
過負荷外部表示灯(角型3色灯)
航空障害灯
外部音声アラーム:走行/旋回
電動式燃料給油ポンプ
消火器
扇風機

つり上げ荷重5t以上の移動式クレーン運転には「移動式クレーン運転士免許証」、クラムセル作業には「車両系建設機械(整地ほか)運転技能講習修了証」、基礎工事には「車両系建設機械(基礎用)運転技能講習修了証」がそれぞれ必要です。

コベルコクレーン株式会社

東京本社/〒141-8626 東京都品川区東五反田2-17-1 ☎03-5789-2130

北海道 ☎011-377-1902・宮城 ☎0223-24-1482・東京 ☎03-5789-2125

市川 ☎047-328-4311・北陸 ☎076-466-3900・東海 ☎052-603-1205

近畿 ☎06-6414-2103・中国 ☎082-810-3880・九州 ☎092-503-3329

■お問い合わせは……